

DALI 3Ch LED Dimmer

Datenblatt Control Gear



3-Kanal LED Dimmer (CV)

Art. Nr. 89453828 (4A)

Art. Nr. 89453834 (8A)

Art. Nr. 86459571 (10A)

Art. Nr. 89453831 (16A)

DALI 3Ch LED Dimmer Control Gear

Überblick

- 3 Kanal LED-Dimmer
- Geeignet zum Ansteuern von Konstantspannungs-LED-Modulen
- Ermöglicht die getrennte Ansteuerung von 3 PWM-Ausgängen über DALI
- Jeder Kanal verfügt über eine eigene DALI-Adresse
- Jeder Ausgang ist von 1%-100% dimmbar (auf Wunsch bis 0.1% möglich)
- Versorgungsspannung 12V bis 28V DC oder 12V bis 48V DC je nach Typ
- Konfiguration über DALI-Cockpit Softwaretool und DALI USB-Interface
- 3 Gehäusevarianten
- Je nach Typ max. Anschlussströme von 4A, 8A, 10A oder 16A
- Der maximale Ausgangsstrom je Kanal sollte 8A nicht überschreiten

Spezifikation, Kenndaten

Typ	DALI 3Ch LED Dimmer			
Artikelnummer	86453828	89453834	86459571	89453831
Versorgung	12VDC-28VDC		12VDC-48VDC	
Maximaler Anschlussstrom	4A	8A	10A	16A
Max. Strom je Kanal	4A	8A	8A	8A
Steuereingang	DALI			
Anzahl DALI-Adressen	3			
Temperatur	-20°C bis 50°C		-20°C bis 60°C	
Schutzart	IP20			
Zustand nach Netzurückkehr	von DALI-Einstellung abhängig			
Max. Leitungsquerschnitt	1.5 mm ²		2.5 mm ²	
Abmessungen (LxBxH)	40mmx28mmx14mm	59mmx33mmx15mm	120mmx30mmx21mm	

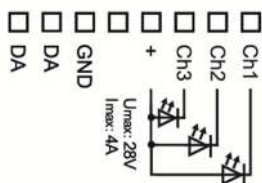

Anschlussplan 4A

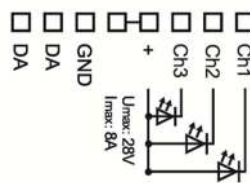

Anschlussplan 8A

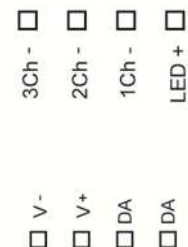

Anschlussplan 10A und 16A

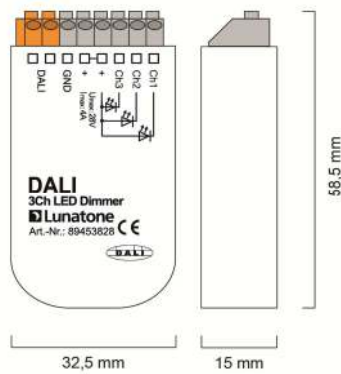

Geometrie 4A

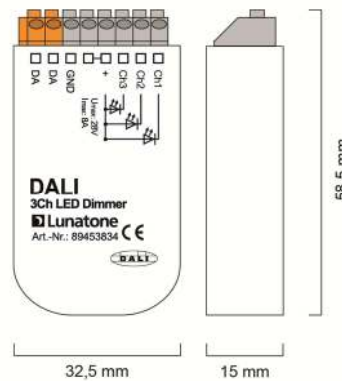

Geometrie 8A

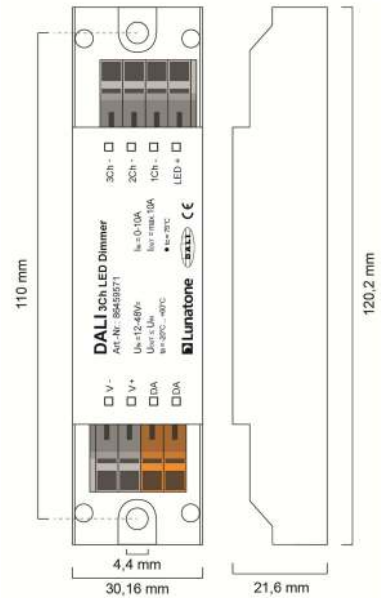

Geometrie 10A and 16A

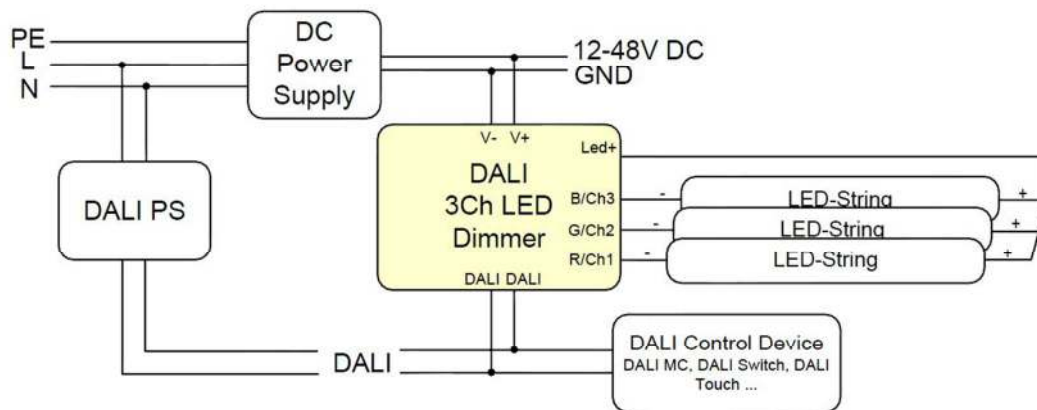

Prinzipschaltbild

EMPFEHLUNG: Bei der Installation sollte darauf geachtet werden, die Leitungslängen zwischen DC Power Supply und LED-Dimmer sowie zwischen LED-Dimmer und LED-Leuchten (LED-Strings) so kurz wie möglich zu halten um Einflüsse von Spannungsabfällen zu minimieren.

Bestellinformation

Art.Nr. 89453828: 3-Kanal LED Dimmer, CV, Anschlussstrom 4A, 12V-28V DC, Dose

Art.Nr. 89453834: 3-Kanal LED Dimmer, CV, Anschlussstrom 8A, 12V-28V DC, Dose

Art.Nr. 86459571: 3-Kanal LED Dimmer, CV, Anschlussstrom 10A, max. 8A/Kanal, 12V-48V DC, Deckeneinwurf & Leuchteneinbau

Art.Nr. 89453831: 3-Kanal LED Dimmer, CV, Anschlussstrom 16A, max. 8A/Kanal, 12V-48V DC, Deckeneinwurf & Leuchteneinbau

Weiterführende Informationen und Zubehör

DALI-Cockpit – kostenlose Konfigurationssoftware für DALI-Systeme

<http://lunatone.at/de/dali-systeme/software/>

DALI-Produkte von Lunatone

<http://www.lunatone.at/de/>

Lunatone Datenblätter und Manuals

<http://lunatone.at/de/downloads/>

Kontakt:

Technische Fragen: support@lunatone.com

Anfragen: sales@lunatone.com

www.lunatone.com



Disclaimer

Änderungen vorbehalten. Alle Angaben ohne Gewähr.
Das Datenblatt bezieht sich auf den aktuellen
Auslieferungszustand.

Die Funktion in Installationen mit anderen Geräten
muss vorab auf Kompatibilität geprüft werden.